

Мебель для персонала "WAVE"

Основные цвета: Дуб Сонома, Бук Тиара

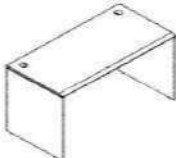

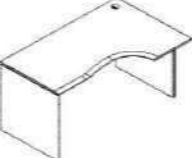
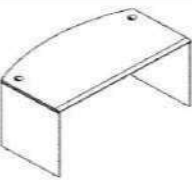
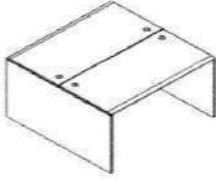
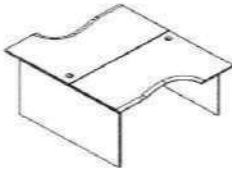
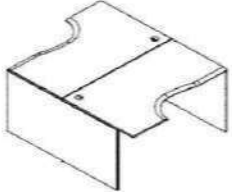
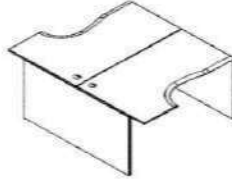

Регион: Москва / Санкт-Петербурга







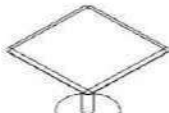

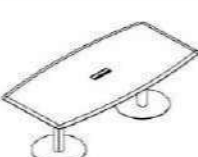







Цены в рублях на 24.04.2024

Изображение	Артикул	Габаритные размеры	Описание	Вес (кг)	Объем (м.куб.)	Цена
Столы письменные						
	WST 127	1200x700x750	Столешница выполнена из МДФ т.19мм в пленке ПВХ с фрезеровкой со стороны сидящего. Опоры и царга из ЛДСП т.18мм с кромкой ПВХ т.2мм.	32.0	0.064	13,580.00
	WST 147	1400x700x750		35.0	0.071	15,130.00
	WST 167	1600x700x750		38.0	0.078	16,700.00
	WCET 149 (L/R)	1400x900x750	Столешница выполнена из МДФ т.19мм в пленке ПВХ с фрезеровкой со стороны сидящего. Опоры и царга из ЛДСП т.18мм с кромкой ПВХ т.2мм.	39.0	0.081	17,740.00
	WCET 169 (L/R)	1600x900x750		43.0	0.089	19,700.00
Стол руководителя						
	WET 169	1600x867x750	Столешница выполнена из МДФ т.19мм в пленке ПВХ с фрезеровкой со стороны сидящего. Опоры и царга из ЛДСП т.18мм с кромкой ПВХ т.2мм.	42.0	0.087	19,330.00
Столы двойные (2-х местная рабочая станция)						
	W2ST 127	1200x1406x750	Столешница выполнена из МДФ т.19мм в пленке ПВХ с фрезеровкой со стороны сидящего. Опоры и царга из ЛДСП т.18мм с кромкой ПВХ т.2мм.	63.0	0.127	26,150.00
	W2ST 147	1400x1406x750		69.0	0.141	29,340.00
	W2ST 167	1600x1406x750		75.0	0.155	32,380.00
	W2CET 149.1	1400x1806x750	Столешница выполнена из МДФ т.19мм в пленке ПВХ с фрезеровкой со стороны сидящего. Опоры и царга из ЛДСП т.18мм с кромкой ПВХ т.2мм.	77.0	0.161	34,480.00
	W2CET 169.1	1600x1806x750		85.0	0.177	38,400.00
	W2CET 149.2	1400x1806x750	Столешница выполнена из МДФ т.19мм в пленке ПВХ с фрезеровкой со стороны сидящего. Опоры и царга из ЛДСП т.18мм с кромкой ПВХ т.2мм.	77.0	0.161	34,480.00
	W2CET 169.2	1600x1806x750		85.0	0.177	38,400.00
	W2CET 149.3	1400x1806x750	Столешница выполнена из МДФ т.19мм в пленке ПВХ с фрезеровкой со стороны сидящего. Опоры и царга из ЛДСП т.18мм с кромкой ПВХ т.2мм.	77.0	0.161	34,480.00
	W2CET 169.3	1600x1806x750		85.0	0.177	38,400.00







Мебель для персонала "WAVE"

Основные цвета: Дуб Сонома, Бук Тиара

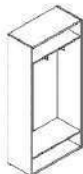
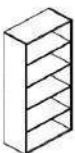





Изображение	Артикул	Габаритные размеры	Описание	Вес (кг)	Объем (м.куб.)	Цена
Конференц-столы						
	WRT 110	D1100x750	Столешница выполнена из МДФ т.19мм с фрезеровкой, покрытие - пленка ПВХ. Комплектуется опорами ВТ-710.1, цвет - Алюминий	31.0	0.111	20,370.00
	WOST 220	2200x1100x750	Столешница выполнена из МДФ т.19мм с фрезеровкой, покрытие - пленка ПВХ. Каркас стола из ЛДСП т.18мм. Комплектуется регулируемыми опорами.	59.0	0.123	29,050.00
	WCT 110	1000x1000x754	Столешница выполнена из МДФ т.19мм с фрезеровкой, покрытие - пленка ПВХ. Опора металлическая с круглым основанием, диаметр трубы 108мм , диаметр основания 600мм. Опора нерегулируемая, цвет - Белый, Антрацит, Алюминий	0.05	33.000	25,110.00
	WCT 1111	1100x1100x754	Столешница выполнена из МДФ т.19мм с фрезеровкой, покрытие - пленка ПВХ. Опора металлическая с круглым основанием, диаметр трубы 108мм , диаметр основания 600мм. Опора нерегулируемая, цвет - Белый, Антрацит, Алюминий	0.06	35.000	28,530.00
	WOST 2211	2200x1100x754	Столешница выполнена из МДФ т.19мм с фрезеровкой, покрытие - пленка ПВХ. Опоры металлические с круглым основанием, диаметр трубы 108мм , диаметр основания 600мм. Опоры нерегулируемые, цвет металла - Белый, Антрацит, Алюминий	0.11	67.000	55,410.00
	WCST 2211	2200x1100x754	Столешница выполнена из МДФ т.19мм с фрезеровкой, покрытие - пленка ПВХ. Опоры металлические с круглым основанием, диаметр трубы 108мм , диаметр основания 600мм. Опоры нерегулируемые, цвет металла - Белый, Антрацит, Алюминий	0.12	78.000	56,455.00

Изображение	Артикул	Габаритные размеры	Описание	Вес (кг)	Объем (м.куб.)	Цена
Тумбы мобильные						
	WMC-3D.A	465x450x628	Топ из фрезерованного МДФ т.19мм в пленке ПВХ. Каркас из ЛДСП т.18мм., ящик-фолдинг размером 400x399x400. Комплектуется центральным замком.	28.5	0.044	12,750.00
	XMC-2D.1A*	465x465x504	Тумба с подушкой. Расцветка подушек - синий, красный, зеленый. Тумба как дополнительное сидячее место. Ящики-фолдинги размером 400x399x400	17.0	0.049	10,070.00
Тумбы приставные						
	WLC-4D.1.A	465x450x750	Топ из фрезерованного МДФ т.19мм в пленке ПВХ. Каркас из ЛДСП т.18мм., ящик-фолдинг размером 400x399x400. Комплектуется центральным замком.	33.9	0.059	14,320.00
	WLC-4D.2.A	700x450x750	Топ из фрезерованного МДФ т.19мм в пленке ПВХ. Каркас из ЛДСП т.18мм., ящик-фолдинг размером 400x399x400. Комплектуется центральным замком.	36.4	0.063	15,630.00
Тумба под оргтехнику						
	WPS 806	854x600x694	Топ из фрезерованного МДФ т.19мм в пленке ПВХ. Каркас из ЛДСП т.18мм. За дверьми одна полка.	48.5	0.089	16,100.00
Тумбы с выдвжной секцией						
	WDMS 720	430x720x1158	Топ из фрезерованного МДФ т.19мм в пленке ПВХ. Каркас из ЛДСП т.18мм.	56.0	0.137	18,700.00
Приставки к письменным столам						
	WB 127	1200x700x750	Столешница брифинга из фрезерованного МДФ т.19мм в пленке ПВХ. Кмплплектуется опорой ВТ-710.1. и металлическими пластинами. Только для стола руководителя WET 169.	16.5	0.043	10,370.00
	WKD 706	700x600x750	Столешница брифинга из фрезерованного МДФ т.19мм в пленке ПВХ. Кмплплектуется опорой ВТ-710.1. и металлическими пластинами. Для расширения столов.	9.5	0.030	6,220.00
	WKD 906	900x600x750	Столешница брифинга из фрезерованного МДФ т.19мм в пленке ПВХ. Кмплплектуется опорой ВТ-710.1. и металлическими пластинами. Для соединения эргономичных столов.	11.5	0.030	7,400.00
	WKD 146	1406x600x750	Столешница брифинга из фрезерованного МДФ т.19мм в пленке ПВХ. Кмплплектуется опорой ВТ-710.1. и металлическими пластинами. Для рабочих станций с экранами.	16.5	0.044	10,390.00
	WKD 166	1606x600x750		18.5	0.074	11,570.00
	WKD 700	700x700x750	Столешница брифинга из фрезерованного МДФ т.19мм в пленке ПВХ. Кмплплектуется опорой ВТ-710.1. и металлическими пластинами.	11.0	0.032	7,180.00
Полка выдвжная под клавиатуру						
	XSK 580*	608x350x77	Из ЛДСП т. 18мм., комплектуется подвесными направляющими.	3.9	0.009	1,760.00
Подставка под системный блок						
	XSS 500***	300x500x180	Из ЛДСП т. 18, 25 мм. Комплектуется колесной опорой.	2.9	0.037	1,570.00
Экраны						
	XBP 123	1200x18x350	Из ЛДСП т. 18мм., кромка ПВХ т. 2мм.по периметру. Комплектуется кронштейнами.	6.84	0.017	4,650.00
	XBP 143	1400x18x350		7.26	0.02	4,990.00
	XBP 163	1600x18x350		8.64	0.022	5,330.00
	XBL 653	650x18x350	Из ЛДСП т. 18мм., кромка ПВХ т. 2мм.по периметру. Комплектуется кронштейнами.	3.75	0.01	3,680.00
	XFP 123	1200x18x340	Экран в ткани. Цвет ткани - синий, зеленый, красный. Экран комплектуется кронштейнами.	4.97	0.017	5,160.00
	XFP 143	1400x18x340		5.73	0.02	5,550.00
	XFP 163	1600x18x340		6.49	0.022	5,940.00

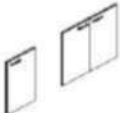
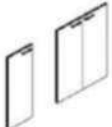

Изображение	Артикул	Габаритные размеры	Описание	Вес (кг)	Объем (м.куб.)	Цена
Каркас гардероба						
	XCW 85-1	850x410x1930	Каркас гардероба из ЛДСП т.18мм, полки - ЛДСП т. 25мм, задняя стенка из ХДФ т.3,2мм. Каркас комплектуется 2-мя выдвигаемыми штангами	43.0	0.086	11,640.00
	XCWS 85-1	850x410x1930	Каркас гардероба из ЛДСП т.18мм, полки - ЛДСП т. 25мм, задняя стенка из ЛДСП т.18мм. Каркас комплектуется 2-мя выдвигаемыми штангами	58.0	0.105	13,900.00
Каркасы шкафов						
	XHC 85	850x410x1930	Каркас из ЛДСП т. 18мм., полки из ЛДСП т. 25мм, кромки меламиновые. Задняя стенка ХДФ т. 3,2мм.	50	0.101	12,560.00
	XHCS 85	850x410x1930	Каркас из ЛДСП т. 18мм., полки из ЛДСП т. 25 мм, кромки меламиновые. Задняя стенка ЛДСП толщиной 18мм.	66.0	0.12	15,400.00
	XMC 85	850x410x1165	Каркас из ЛДСП т. 18мм., полки из ЛДСП т. 25мм, кромки меламиновые. Задняя стенка ХДФ т. 3,2мм.	33.5	0.07	8,600.00
	XMCS 85	850x410x1165	Каркас из ЛДСП т. 18мм., полки из ЛДСП т. 25 мм, кромки меламиновые. Задняя стенка ЛДСП толщиной 18мм.	43.0	0.076	10,200.00
	XLC 85	850x410x795	Каркас из ЛДСП т. 18мм., полки из ЛДСП т. 25мм, кромки меламиновые. Задняя стенка ХДФ т. 3,2мм.	25	0.049	6,100.00
	XLCS 85	850x410x795	Каркас из ЛДСП т. 18мм., полки из ЛДСП т. 25 мм, кромки меламиновые. Задняя стенка ЛДСП толщиной 18мм.	31	0.056	7,665.00
	XHC 42	425x410x1930	Каркас из ЛДСП т. 18мм., полки из ЛДСП т. 25мм, кромки меламиновые. Задняя стенка ХДФ т. 3,2мм.	34.5	0.086	9,580.00
	XHCS 42	425x410x1930	Каркас из ЛДСП т. 18мм., полки из ЛДСП т. 25 мм, кромки меламиновые. Задняя стенка ЛДСП толщиной 18мм.	42.0	0.086	10,740.00
	XMC 42	425x410x1165	Каркас из ЛДСП т. 18мм., полки из ЛДСП т. 25мм, кромки меламиновые. Задняя стенка ХДФ т. 3,2мм.	22.5	0.054	6,120.00
	XMCS 42	425x410x1165	Каркас из ЛДСП т. 18мм., полки из ЛДСП т. 25 мм, кромки меламиновые. Задняя стенка ЛДСП толщиной 18мм.	26.0	0.052	6,900.00
	XLC 42	425x410x795	Каркас из ЛДСП т. 18мм., полки из ЛДСП т. 25мм, кромки меламиновые. Задняя стенка ХДФ т. 3,2мм.	16.6	0.04	4,400.00
	XLCS 42	425x410x795	Каркас из ЛДСП т. 18мм., полки из ЛДСП т. 25 мм, кромки меламиновые. Задняя стенка ЛДСП толщиной 18мм.	19	0.037	4,950.00

Двери

	XLD 42-1 (L/R)	422x18x765	Из ЛДСП т. 18мм., кромка ПВХ т. 2мм. по периметру. Ручка-скоба, цвет алюминий.	4.95	0.011	2,250.00
	XLD 42-2	846x18x765		9.9	0.017	4,210.00
	XMD 42-1	422x18x1132	Из ЛДСП т. 18мм., кромка ПВХ т. 2мм. по периметру. Ручка-скоба, цвет алюминий.	6.8	0.016	2,940.00
	XMD 42-2	846x18x1132		13.6	0.024	5,500.00
	XHD 42-1	422x18x1900	Из ЛДСП т. 18мм., кромка ПВХ т. 2мм. по периметру. Ручка-скоба, цвет алюминий.	10.8	0.026	4,380.00
	XHD 42-2	846x18x1900		21.6	0.043	8,250.00
Двери стеклянные						
	XGD 42	1132x422x4	Стекло т. 4мм., - бронза тонированное.	6.1	0.002	2,515.00
	XGD 42-F	200x265x5	Комплект фурнитуры для стеклянной двери.	0.2	0.0003	850.00
	XRG 42-1 (L/R)	1132x422x22	Рамка из алюминия. Стекло т.4мм. - белое матовое (сатинат). Комплект фурнитуры в упаковке.	6.0	0.011	8,020.00
	2_B522, 2_XRG 42	1290x445x50	Ящик - тара из ЛДСП, для перевозки стеклянных дверей XRG 42-1	13.0	0.029	1,940.00
	2_B521, 2_XGD 42	1150x440x40	Ящик - тара из ЛДСП, для перевозки стеклянных дверей XGD 42	9.0	0.020	1,250.00
Топы						
	WTP 43	432x432x19	Из фрезерованного МДФ т.19мм. В пленке ПВХ.	3.5	0.007	2,010.00
	WTP 85	856x432x19		6.0	0.013	3,825.00



Компоновки элементов

Оперативная мебель WAVE

Комбинация №1

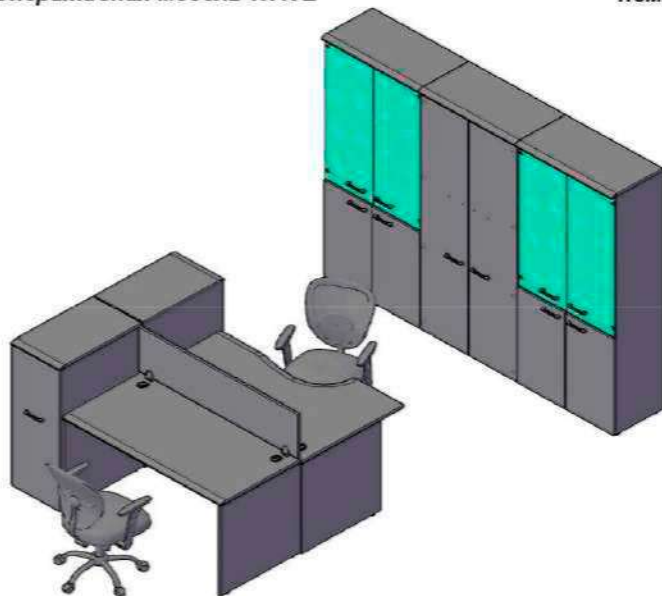

Цена: 154,105.00

Наименование/Артикул	Цена
Стол письменный WST 147	15,130.00
Стол эргономичный WCET 149 (L)	17,740.00
Экран XFP 143	5,550.00
Тумба с выдвигающей секцией WDMS 720	18,700.00
Каркас шкафа высокого XHC 85	12,560.00
Каркас гардероба XCW 85-1	11,640.00
Каркас шкафа высокого XHC 85	12,560.00
Двери низкие XLD 42-2	4,210.00
Двери низкие XLD 42-2	4,210.00
Двери высокие XHD 42-2	8,250.00
Дверь стеклянная в AL-рамке XRG 42-1	8,020.00
Дверь стеклянная в AL-рамке XRG 42-1	8,020.00
Дверь стеклянная в AL-рамке XRG 42-1	8,020.00
Дверь стеклянная в AL-рамке XRG 42-1	8,020.00
Топ WTP 85	3,825.00
Топ WTP 85	3,825.00
Топ WTP 85	3,825.00

Оперативная мебель WAVE

Комбинация №2

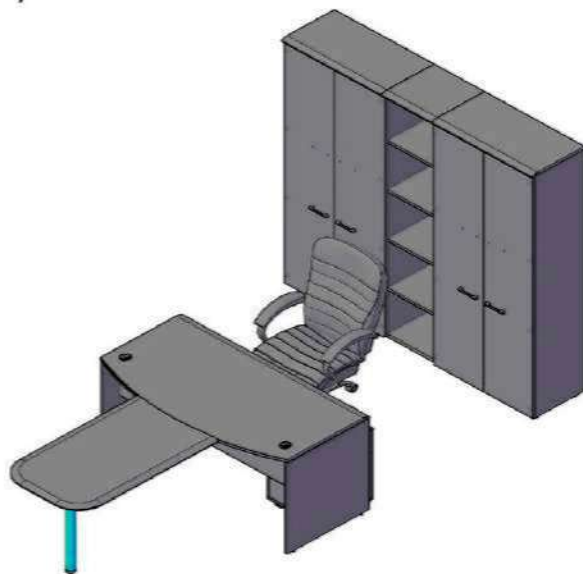

Цена: 97,210.00

Наименование/Артикул	Цена
Стол руководителя WET 169	19,330.00
Брифинг-приставка WB 127	10,370.00
Тумба мобильная WMC-3D.A	12,750.00
Каркас гардероба XCW 85-1	11,640.00
Каркас шкафа высокого XHC 85	12,560.00
Каркас шкафа узкого высокого XHC 42	4,400.00
Двери высокие XHD 42-2	8,250.00
Двери высокие XHD 42-2	8,250.00
Топ WTP 85	3,825.00
Топ WTP 43	2,010.00
Топ WTP 85	3,825.00

Оперативная мебель WAVE

Комбинация №3

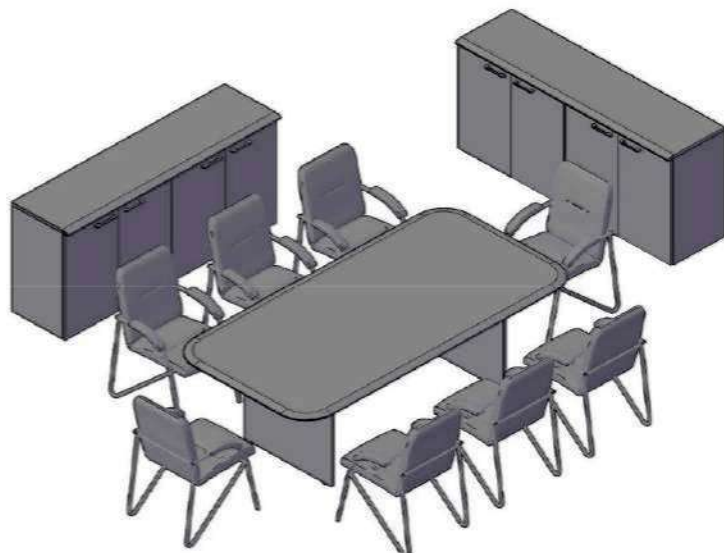

Цена: 77,940.00

Наименование/Артикул	Цена
Конференц-стол WOCT 220	29,050.00
Каркас шкафа низкого XLC 85	6,100.00
Каркас шкафа низкого XLC 85	6,100.00
Каркас шкафа низкого XLC 85	6,100.00
Каркас шкафа низкого XLC 85	6,100.00
Двери низкие XLD 42-2	4,210.00
Двери низкие XLD 42-2	4,210.00
Двери низкие XLD 42-2	4,210.00
Двери низкие XLD 42-2	4,210.00
Топ WTP 85	3,825.00
Топ WTP 85	3,825.00